

# 365

Detachable Jaw  
True-rms  
Clamp Meter

**Uživatelská příručka**

PN 3622684

August 2010 (Czech)

© 2010 Fluke Corporation. All rights reserved. Printed in China. Specifications are subject to change without notice. All product names are trademarks of their respective companies.

## **OMEZENÁ ZÁRUKA A OMEZENÍ ZODPOVIDNOSTI**

Tento výrobek Fluke bude bez závad na materiálu a zpracování po dobu tří let od data zakoupení. Tato záruka nepokrývá pojistky, vyměnitelné baterie nebo poškození při nehodách, nedbalém zacházení, nesprávném použití, úpravách, kontaminaci nebo abnormálních podmínkách při použití nebo manipulaci. Autorizovaní maloobchodníci nejsou oprávněni prodlužovat jménem společnosti fluke jakékoli jiné záruky. Pro zabezpečení servisu v záruční době kontaktujte, vaše nejbližší autorizované servisní centrum Fluke, abyste získali informace o autorizaci vrácení, potom zašlete výrobek tomuto servisnímu centru s popisem problému.

TATO ZÁRUKA JE VAŠÍM JEDINÝM OPRAVNÝM PROSTŘEDKEM. ŽÁDNÉ DALŠÍ ZÁRUKY, JAKO VHODNOST PRO KONKRÉTNÍ ÚČEL, TÍM NEJSOU VYJÁDŘENY ANI ODVOZENY. SPOLEČNOST FLUKE NEODPOVÍDÁ ZA ŽÁDNÉ ZVLÁŠTNÍ, NEPŘÍMÉ, NÁHODNÉ NEBO NÁSLEDNÉ ŠKODY NEBO ZTRÁTY, VČETNĚ ZTRÁTY DAT, VZNIKLÉ Z JAKÉKOLIV PŘÍČINY NEBO PŘEDPOKLADU. Jelikož některé státy nepřipouštějí vyloučení nebo omezení vyplývající záruky nebo náhodných nebo následných škod, nemusí se na vás toto omezení odpovědnosti vztahovat.

Fluke Corporation  
P.O. Box 9090  
Everett, WA 98206-9090  
U.S.A.

Fluke Europe B.V.  
P.O. Box 1186  
5602 BD Eindhoven  
The Netherlands

# Obsah

	<b>Nadpis</b>	<b>Strana</b>
Úvod .....		1
Kontaktování společnosti Fluke.....		2
Bezpečnostní pokyny .....		2
Měřicí přístroj.....		7
Specifikace .....		14
Elektrické specifikace .....		14
Mechanické specifikace .....		15
Specifikace prostředí .....		15



## Úvod

### Výstraha

**Před prací s měřicím přístrojem si přečtěte bezpečnostní pokyny.**

Fluke 365 je ruční měřicí přístroj udávající skutečnou efektivní hodnotu měřenou na svorkách (dále měřicí přístroj), který je napájen baterií a vybaven odnímatelnou čelistí. Přístroj měří:

- střídavý a stejnosměrný proud
- střídavé a stejnosměrné napětí
- odpor
- průchodnost

Součástmi rozsahu dodávky měřicího přístroje jsou:

- zkušební přírůdky TL75 nebo TL175
- přepravní brašna
- dvě baterie typu AA (nainstalované)
- magnetický závěsný držák
- *Uživatelská příručka k přístrojům řady 365*

## ***Kontaktování společnosti Fluke***

Chcete-li kontaktovat společnost Fluke, zavolejte na jedno z níže uvedených telefonních čísel:

- Technická podpora USA: 1-800-44-FLUKE (1-800-443-5853)
- Kalibrace/oprava USA: 1-888-99-FLUKE (1-888-993-5853)
- Kanada: 1-800-36-FLUKE (1-800-363-5853)
- Evropa: +31 402-675-200
- Japonsko: +81-3-3434-0181
- Singapur: +65-738-5655
- Čína: +86-400-810-3435
- Z kteréhokoli místa světa: +1-425-446-5500

Nebo navštivte internetovou stránku Fluke [www.fluke.com](http://www.fluke.com).

Pro registraci výrobku navštivte webovou stránku <http://register.fluke.com>.

Nejnovější dodatky k příručce si lze přečíst, vytisknout či stáhnout z webové stránky <http://us.fluke.com/usen/support/manuals>.

## ***Bezpečnostní pokyny***

Symbol **Výstraha** označuje podmínky a jednání, které představují riziko pro uživatele. Symbol **Upozornění** označuje podmínky a postupy, které mohou mít za následek poškození měřicího přístroje nebo testovaného zařízení, popřípadě trvalou ztrátu dat.

Symbole použité na měřicím přístroji a v této příručce jsou vysvětleny v tabulce 1.

**⚠️⚠️ Výstraha**

Aby se zabránilo případnému zásahu elektrickým proudem nebo zranění osob, dodržujte následující pokyny:

- Tento měřicí přístroj používejte pouze tak, jak je popsáno v této příručce, jinak může selhat ochrana poskytovaná tímto měřicím přístrojem.
- Před prací s měřicím přístrojem zkontrolujte jeho pouzdro. Hledejte praskliny nebo chybějící části plastu. Důkladně prohlédněte izolaci okolo konektorů.
- Nikdy neměřte proud, pokud jsou zkušební vodiče zapojeny do vstupních zdířek.
- Než měřicí přístroj použijete, ujistěte se, že je kryt přihrádky na baterie zavřený a zajištěný.
- Před otevřením krytu přihrádky na baterie odpojte od měřicího přístroje zkušební vodiče.
- Zkontrolujte, zda není u zkušebních vodičů poškozená izolace nebo obnažený kov. Zkontrolujte, zda zkušební vodiče nejsou přerušené. Než začnete pracovat s přístrojem, vyměňte poškozené kabely.
- Měřicí přístroj nepoužívejte, pokud nefunguje správně. Může tím být narušena jeho ochrana. Při pochybách odevzdejte měřicí přístroj do opravy.
- Nepoužívejte měřicí přístroj v blízkosti výbušných plynů, výparů nebo ve vlhkém či mokřím prostředí.
- Pro napájení měřicího přístroje používejte pouze baterie AA vložené správným způsobem do přihrádky měřicího přístroje.
- Při měření udržujte prsty za hmatovou prepážkou. Viz „Meter“ ①.
- Jakmile se zobrazí symbol nízkého stavu baterie, baterie vyměňte, abyste zabránili nesprávným údajům, které mohou vést k zasažení a úrazu elektrickým proudem (⚡).
- Při opravách měřicího přístroje používejte pouze stanovené náhradní díly.

- Opravy měřicího přístroje svěřujte pouze kvalifikovanému servisnímu personálu.
- Při napětích > 30 V stř. rms, špičkovém 42 V stř. nebo 60 V ss je třeba dbát zvýšené pozornosti. U těchto napětí hrozí nebezpečí zasažení elektrickým proudem.
- Mezi svorky nebo mezi svorku a uzemnění nepřipojujte větší než jmenovité napětí vyznačené na měřicím přístroji.
- Při používání sond mějte vždy prsty za chránítky sond.
- Před připojením živého zkušebního vodiče připojte společný zkušební vodič. Při odpojování zkušebních vodičů odpojte nejprve živý zkušební vodič.
- Nepracujte sami, aby byla v případě nutnosti možná pomoc.
- Dbejte mimořádné pozornosti, pokud pracujete poblíž neizolovaných vodičů nebo sběrnic. Kontakt s vodičem může zapříčinit elektrický šok.
- Dodržujte místní a celostátní bezpečnostní požadavky. Pro ochranu před zásahem elektrickým proudem a před zraněním výbojem elektrického oblouku musí být používány osobní ochranné pomůcky všude tam, kde jste vystaveni životu nebezpečným vodičům.
- Před zahájením provádění testů diod nebo měření odporu či průchodnosti vypněte napájení obvodu a vybijte všechny vysokonapěťové kondenzátory.
- Pomocí klešťového měřicího přístroje neměřte střídavý ani stejnosměrný proud v obvodech přenášejících vyšší napětí nebo proud než 600 V resp. 200 A.
- Měřicí přístroj nikdy nepoužívejte, pokud je odstraněn zadní kryt nebo je otevřené pouzdro.













### ⚠ Upozornění

Abyste předešli poškození měřicího přístroje nebo zkoušeného zařízení, postupujte podle následujících pokynů:

- Pro všechna měření používejte příslušné zdičky, funkce a rozsahy.
- Kryt a příslušenství vyčistěte pouze hadříkem navlhčeným v jemném čisticím prostředku. Nepoužívejte prostředky s brusným efektem a rozpouštědla.

**Tabulka 1. Symboly**

Symbol	Vysvětlivky	Symbol	Význam
	stř. (střídavý proud)		Uzemnění
	ss. (stejnoseměrný proud)		Střídavý nebo stejnosměrný proud.
	Nebezpečné napětí		Nebezpečí. Důležitá informace. Viz příručka.
	Baterie. Je-li symbol zobrazen, je baterie málo nabitá. Sníží-li se napětí baterie na 2,0 V, měřicí přístroj se vypne.		Dvojitá izolace
	Nevyhazujte tento výrobek do netříděného komunálního odpadu. Informace o recyklaci najdete na webu společnosti Fluke.		Vyhovuje příslušným severoamerickým bezpečnostním normám.

Symbol	Vysvětlivky	Symbol	Význam
CAT III	Kategorie měření III dle IEC Kategorie měřidla CAT III je opatřeno ochranou proti přechodům v zařízení v pevných instalacích zařízení, jako jsou rozvodné panely, napáječe, krátké vedlejší obvody a osvětlovací systémy velkých budov.		Použití v blízkosti vodičů označených ŽIVOTU NEBEZPEČNÉ či odběr z nich jsou povoleny.
	Vyhovuje směrnicím Evropské unie.		Kontrolováno a licencováno společností TÜV Product Services.
	Vyhovuje příslušným australským normám.		

*Poznámka*

*Kategorie měření (CAT) a jmenovité napětí libovolné kombinace zkušební sondy, příslušenství zkušební sondy, příslušenství proudových svorek a měřicího přístroje je odvozena od NEJNIŽŠÍ kategorie každé jednotlivé součásti.*

## Měřicí přístroj

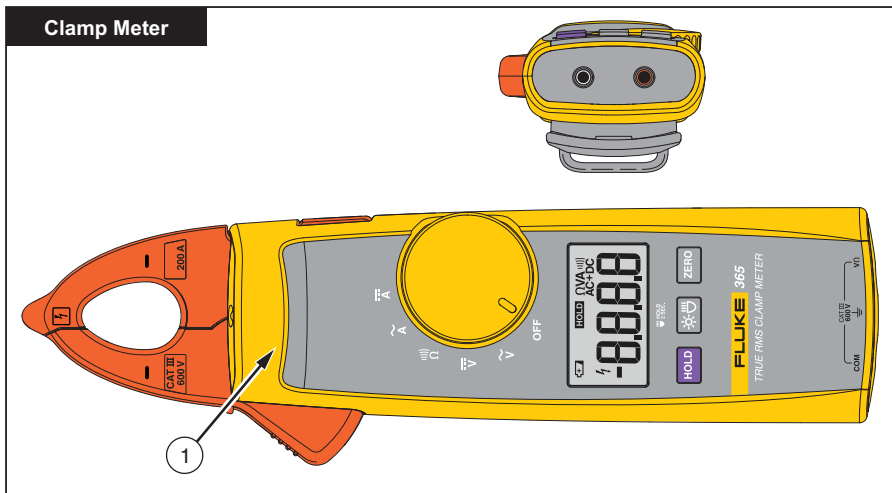

fig01.eps

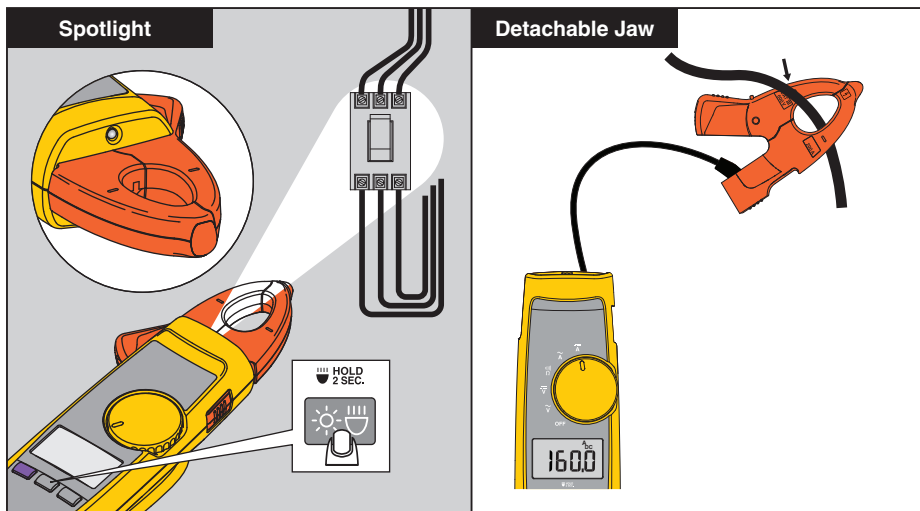
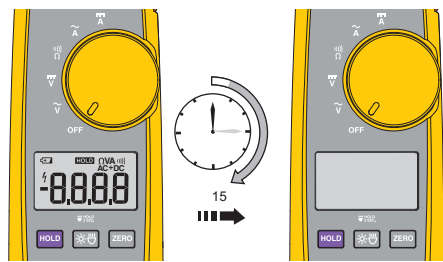



fig12\_13\_365.eps

# Detachable Jaw True-rms Clamp Meter

## Měřicí přístroj

### Auto Power Off



HOLD + ON + ZERO = 

### Backlight

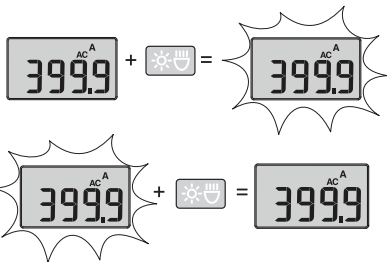



HOLD + ON +  =  

fig02\_3.eps

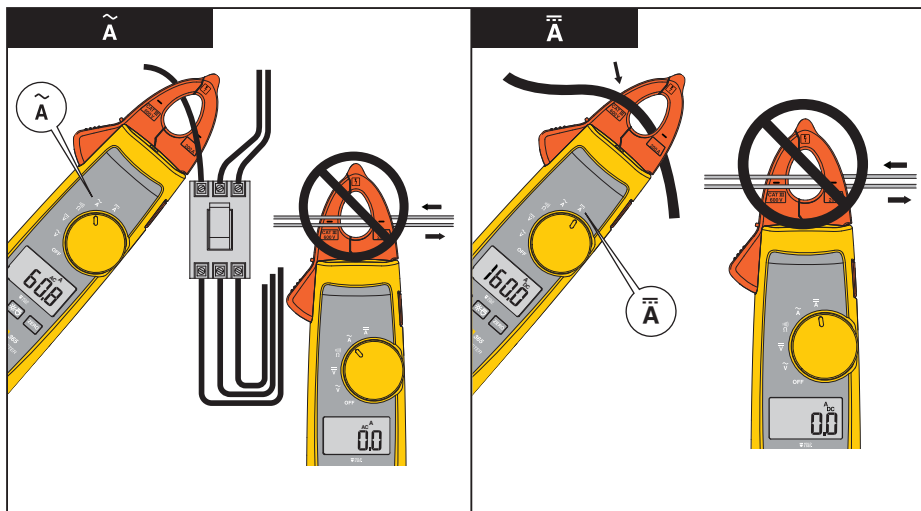

Fig04\_05\_365.eps

## Detachable Jaw True-rms Clamp Meter Měřicí přístroj

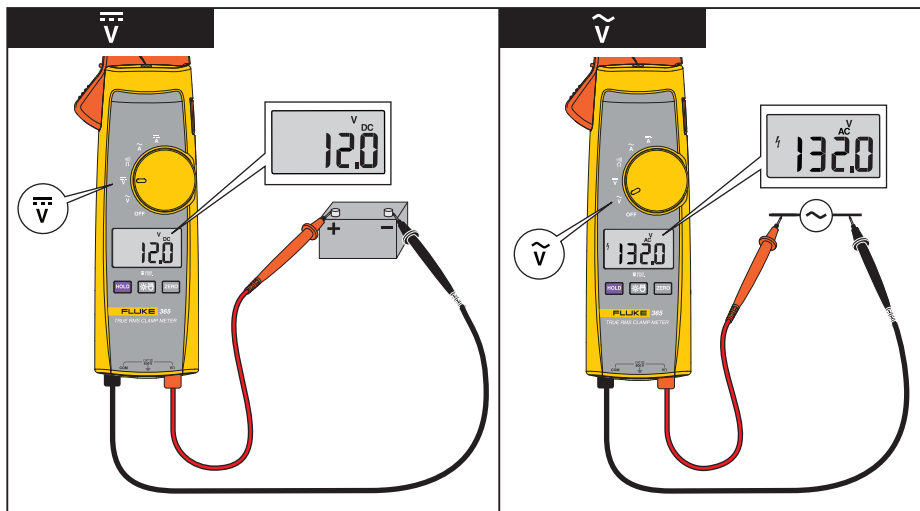

Fig06\_07\_365.eps

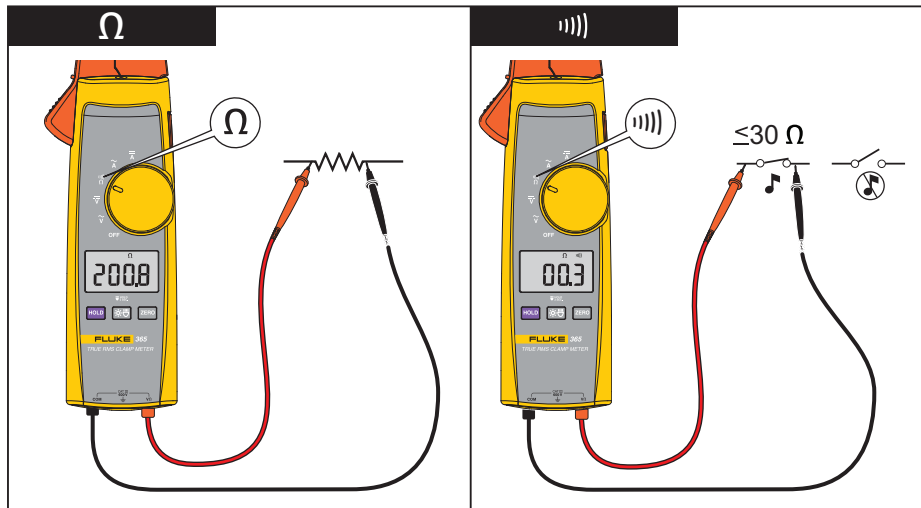

Fig08\_09\_365.eps



**Detachable Jaw True-rms Clamp Meter**  
**Měřicí přístroj**

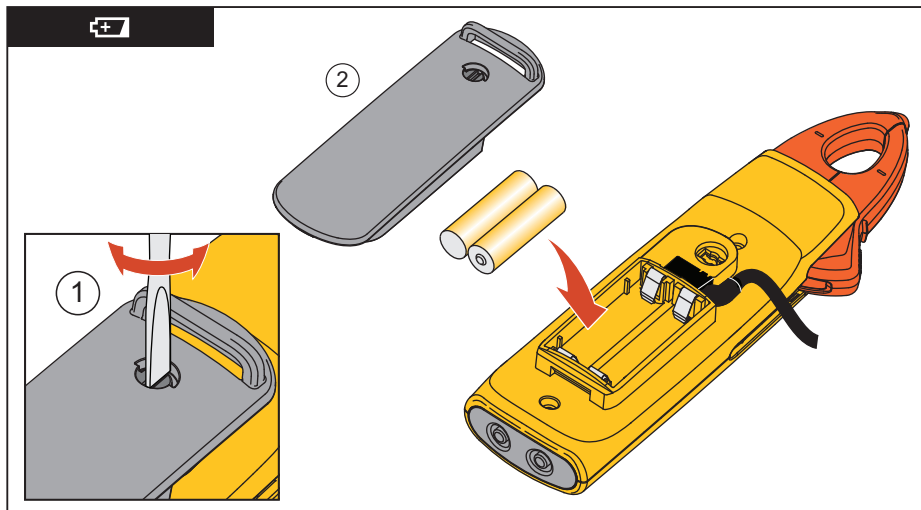

Fig11\_365.eps

## Specifikace

### Elektrické specifikace

#### Střídavý proud

Rozsah.....	200,0 A
Rozlišení .....	0,1 A
Přesnost.....	2 % ± 5 číslic (45 – 65 Hz)
	2,5 % ± 5 číslic (65 – 400 Hz)
Koeficient amplitudy.....	2,5 při 125 A
	1,55 při 200 A
	Přičíst 2 % pro k.a. > 2

#### Stejnoseměrný proud

Rozsah.....	200,0 A
Rozlišení .....	0,1 A
Přesnost.....	2 % ± 5 číslic

#### Střídavé napětí

Rozsah.....	600,0 V
-------------	---------

Rozlišení .....	0,1 V
Přesnost.....	1,5 % ± 5 číslic (45 – 400 Hz)

**Stejnoseměrné napětí**

Rozsah.....	600,0 V
Rozlišení .....	0,1 V
Přesnost.....	1 % ± 5 číslic

**Odpor**

Rozsah .....	600,0 Ω/6 000 Ω
Rozlišení .....	0,1 Ω/1 Ω
Přesnost.....	1 % ± 5 číslic

**Mechanické specifikace**

Rozměry (D x Š x V) .....	225 x 65 x 46 mm
Hmotnost.....	275 g (včetně baterií)
Rozevření čelistí .....	18 mm
Délka kabelu odnímatelné čelisti .....	900 mm





**Specifikace prostředí**

Provozní teplota .....	-10 °C až +50 °C
------------------------	------------------

Teplota pro skladování.....	-40 °C až +60 °C
Provozní vlhkost.....	Bez kondenzace (< 10 °C) ≤ 90 % RV (10 °C až 30 °C) ≤ 75 % RV (30 °C až 40 °C) ≤ 45 % RV (40 °C až 50 °C) (bez kondenzace)
Provozní nadmořská výška.....	2 000 metrů
Nadmořská výška pro skladování.....	12 000 metrů
Teplotní koeficienty.....	0,1 x (specifikovaná přesnost)/°C (< 18 °C nebo > 28 °C)

## **Detachable Jaw True-rms Clamp Meter** **Specifikace**

---

Bezpečnostní normy .....	ANSI/ISA S82.02.01:2004 CAN/CSA-C22.2 No. 61010-1-04 UL 61010-1:2004 EN/IEC 61010-1:2001 do kat. III 600 V Stupeň znečištění 2 CE
Schválení agentur .....	   
Baterie.....	2 AA, NEDA 15A, IEC LR6

