

PROFIL

FIRMY

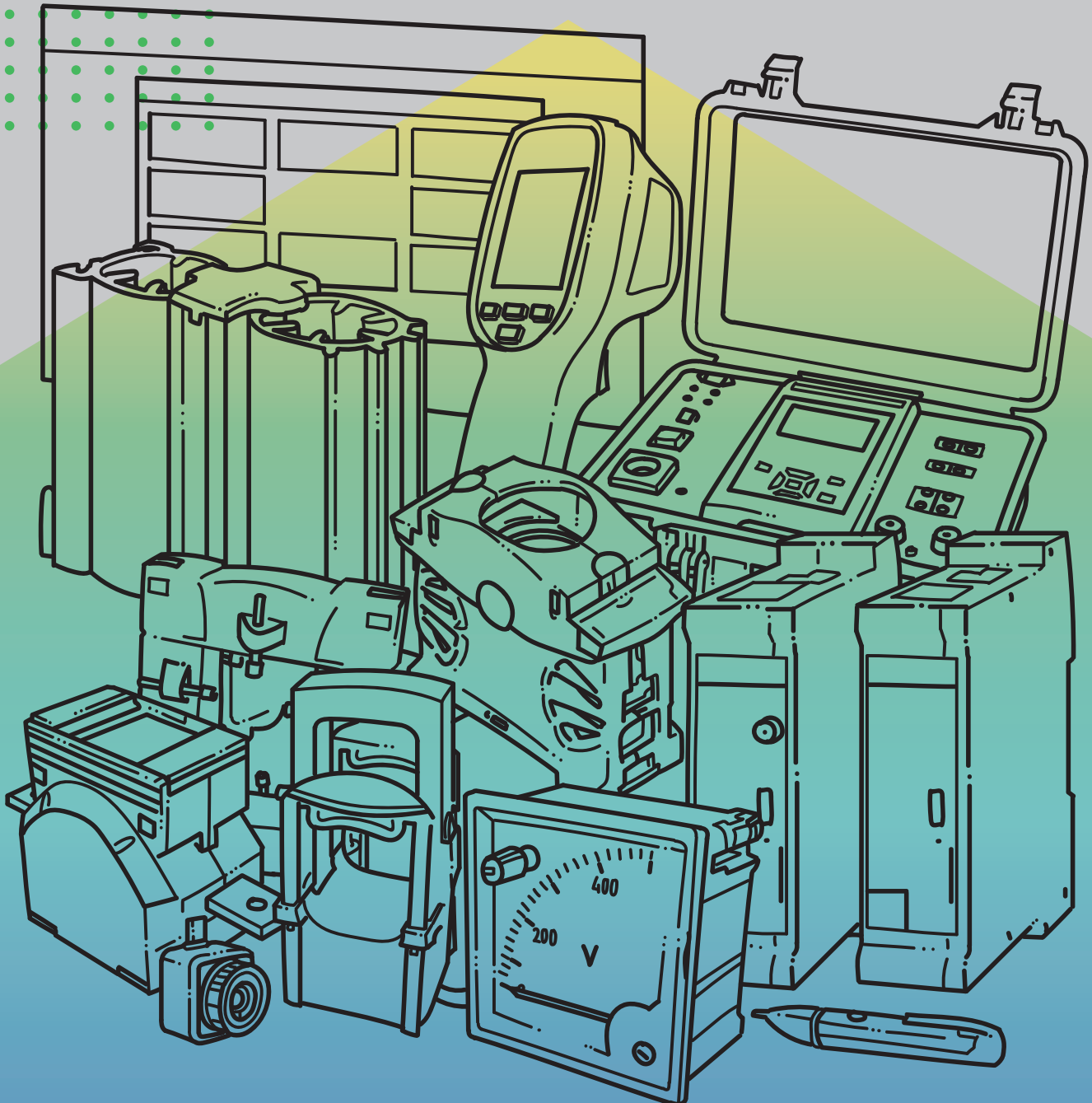
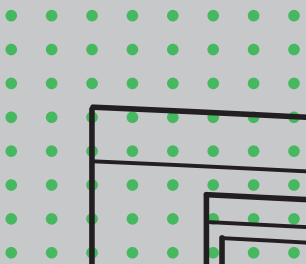

KDO JSME?

GHV Trading, spol. s r. o.

je ryze obchodní firmou zastupující kvalitní a prověřené dodavatele s výhradním zastoupením nebo jako autorizovaný distributor či dealer pro český a slovenský trh. Jsme vnímáni jako významný partner v prodeji komponentů pro rozváděče, přenosné měřicí a testovací techniky.

FILOZOFIE SPOLEČNOSTI

Naše firma patří mezi úspěšné a rozvíjející se malé firmy působící od roku 1991 na českém i slovenském trhu. Za založení firmy vděčíme třem zakladatelům, z jejichž jmen se zrodil i název naší firmy – byli jimi pánové Ing. Gross, Ing. Hašek a Ing. Věneček.

Kvalita výrobku pro nás není jen definice konečné řady parametrů, ale znamená pro nás především pocit spokojenosti zákazníka jako odraz jeho představ o vlastnostech, výkonu a ceně výrobku.

Víme, že na rychlosti dodání každé součásti závisí výroba, montáž a předání i těch největších systémů a investičních celků. Proto při dodávkách měřicí techniky, komponentů pro výrobu rozváděčů a elektrických systémů klademe právě na rychlost dodávek velký důraz a zakázky plníme v rozhodující míře dle Vašich požadavků.

Od založení naší firmy usilujeme o to, aby nás zákazníci i dodavatelé vnímali jako spolehlivého partnera, protože dobré obchodní vztahy, podobně jako vztahy osobní, jsou založeny především na spolehlivosti a jedině za této podmínky můžeme být úspěšní.

Zákazník a jeho požadavky se prolínají veškerou naší činností, od vyhledávání nových dodavatelů, přes poradenství, srozumitelné české manuály až po servisní činnost. Nepředstíráme, že můžeme splnit vše, chceme však, aby zákazník věděl, že pro něj děláme maximum.

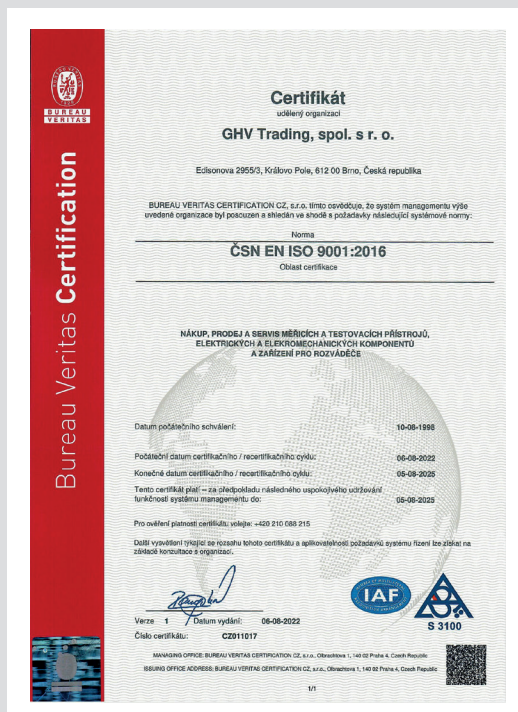

KVALITA
RYCHLOST
SPOKOJENOST
ZÁKAZNÍK

SPOLEHLIVÝ PARTNER
PRO VAŠE ELEKTRO PROJEKTY
A MĚŘENÍ



PŘÍSTROJOVÉ TRANSFORMÁTORY PROUDU

Přístrojové transformátory proudu pro použití v rozvodných zařízeních nízkého napětí s primárními proudy do 7500 A, s převodem na sekundární měřitelné hodnoty 1 A nebo 5 A. Transformátory splňují požadavky ČSN EN 61869-1 a ČSN EN 61869-2.

PŘEVODNÍKY ELEKTRICKÉHO SIGNÁLU

Měřicí převodníky pro měření základních elektrických veličin převádí vstupní hodnotu na výstupní standardizovaný analogový signál. Výstupní signál je pak možné použít pro indikaci v místě měření nebo pro vzdálené měření a regulaci.

ANALOGOVÉ MĚŘICÍ PŘÍSTROJE

Vestavěné rozváděčové přístroje pro měření elektrických veličin v elektrárnách a rozvodnách elektrické energie, ve výrobních technologických zařízeních nebo elektrických rozváděčích.

ELEKTROMĚRY

Elektroměry pro přímé nebo nepřímé podružné měření. Jednofázové, trojfázové, jednotarifové nebo dvojtarifové, s pulzním výstupem nebo s modbus / mbus komunikací, s mezinárodním schválením MID.

MULTIMETRY A ANALYZÁTORY SÍTĚ

Digitální multifunkční zařízení pro měření a monitorování elektrických parametrů, měření spotřeby elektrické energie nebo čítání impulsů, správu elektrické energie a monitorování instalací, s digitální komunikací.

AUTOMATICKÉ PŘEPÍNAČE SÍTÍ

Zařízení určené k přepínání hlavního a záložního zdroje v případě výpadku napájení. K dispozici jsou plně automatické přepínače nebo přepínače se vzdáleným elektrickým ovládním a rozsahem jmenovitých proudových zatížení od 40 do 3200 A.

NAPĚŤOVÉ TRANSFORMÁTORY

Nízkonapěťové transformátory s toroidním jádrem vhodné pro měření harmonických složek. Transformátory se nabízí v provedení jednopólově izolované pro propojení fáze se zemí a dvoupólově izolované pro propojení mezi fázemi. Napěťové transformátory splňují požadavky ČSN EN 61869-3.



BENDER



socomec
Innovative Power Solutions



Iskra[®]
Iskra MIS



MĚŘICÍ TECHNIKA
PRO ROZVÁDĚČE



MĚŘICÍ TECHNIKA PRO ROZVÁDĚČE

MĚŘICÍ, JISTÍCÍ A SČÍTACÍ TRANSFORMÁTORY PROUDU



TŘÍFÁZOVÉ NÁSUVNÉ MĚŘICÍ TRANSFORMÁTORY PROUDU



NÁSUVNÉ MĚŘICÍ TRANSFORMÁTORY PROUDU s rozebiratelným jádrem

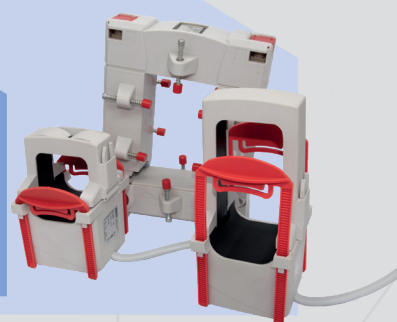

MĚŘICÍ TRANSFORMÁTORY PROUDU s provozním napětím 1,2kV a certifikací UL



**SPECIÁLNÍ MĚŘICÍ
TRANSFORMÁTORY
PROUDU**

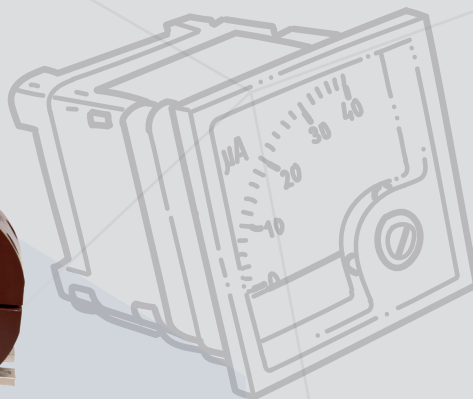
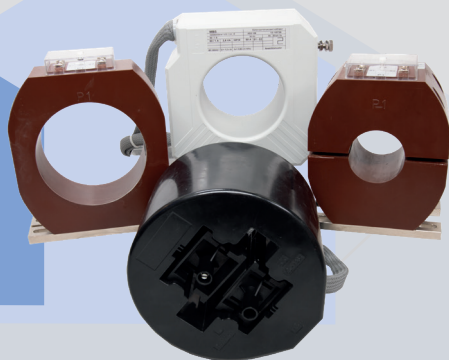

**MĚŘICÍ
PŘEVODNÍKY
ELEKTRICKÝCH VELIČIN**



**VOLTMETRY
A AMPÉRMETRY**
pro měření
stejnosměrného napětí
a proudu

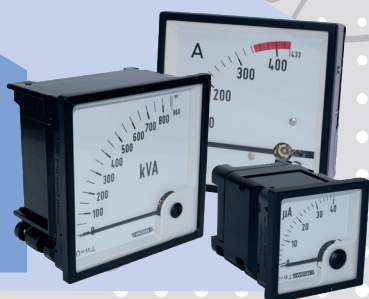

VOLTMETRY
s vlečným ukazatelem
a 6-ti polohovým
přepínačem



**VOLTMETRY
A AMPÉRMETRY**
pro měření střídavého
napětí a proudu



MĚŘICÍ TECHNIKA PRO ROZVÁDĚČE

**HLÁSIČE MEZNÍCH
HODNOT**
pro AC a DC
napětí a proud



KMITOMĚRY
s vibračním ústrojím

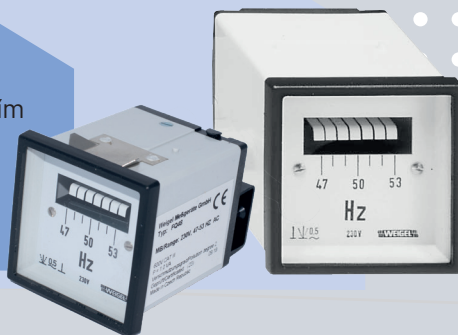

FAZOMĚRY
s magnetoelektrickým
ústrojím



SYNCHRONOSKOPI



BOČNÍKY
s nebo bez izolační
podložky

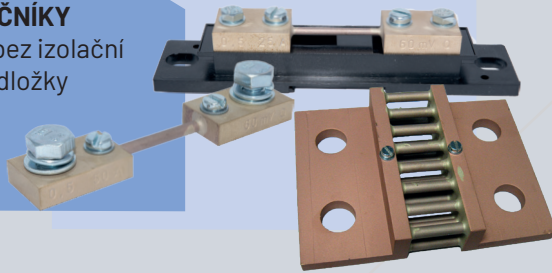

ELEKTROMĚRY



**MULTIMETRY
A ANALYZÁTORY SÍTĚ**

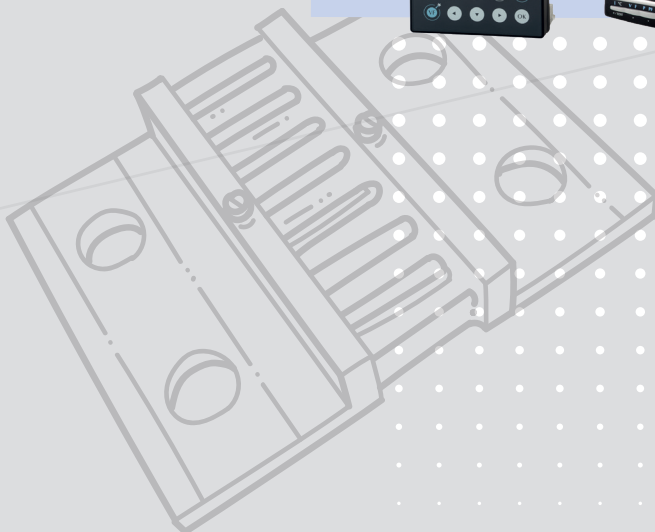

**AUTOMATICKÉ
PŘEPÍNAČE SÍTĚ**



KLIMATIZAČNÍ TECHNIKA

Výrobky určené pro ochranu vnitřního klimatického prostředí rozváděčových nebo jiných uzavřených zařízení. Udržují teplotu nebo vlhkost na požadovaných hodnotách.

SVÍTILNY

Svítilny do skříňových elektrických rozváděčů poskytují ideální osvětlení pro bezpečnou práci při kontrole, údržbě a opravách rozváděčů. Svítily se vyznačují rychlou a jednoduchou instalací pomocí uchycení šrouby nebo magnetem a širokým rozsahem napájecích napětí.

PŘÍPOJNICOVÉ SYSTEMY

Kompletní sortiment konstrukčních prvků pro sestavení přípojnicových systémů s roztečí 60 mm, 100 mm, 185 mm. Držáky přípojnic, Cu přípojnice, univerzální svorky, adaptéry.

ODPÍNAČE A PŘEPÍNAČE

Přístroje určené pro spínání, rozpínání a bezpečné odpojení zdroje a zátěže dle ČSN EN 60 947-3 se jmenovitým proudem od 16 do 5000 A ve troj nebo čtyřpólovém provedení.

POJISTKOVÁ TECHNIKA

Přístroje a prvky určené pro ochranu rozvodných zařízení před nadproudem nebo zkratem. Pojistkové odpínače, pojistkové spodky, držáky pojistek, pojistky válcové i nožové.

PŘÍPOJNICOVÉ A KONSTRUKČNÍ PRVKY

Rozsáhlý sortiment konstrukčních prvků určených pro sestavení rozváděčů a přípojnicových systémů. Plastové izolátory, držáky přípojnic, zemní i silové vodiče z Cu pletenců, Cu přípojnice, svorkovnice.

OVLÁDACÍ A SIGNALIZAČNÍ PRVKY

Kompletní nabídka tlačítek, kontrol, přepínačů a nouzových tlačítek v modulárním i klasickém provedení. V nabídce jsou také koncové spínače a pedálové spínače.

SPLETANÉ A KROUCENÉ Cu VODIČE

Pružné zemní pásy a lanka s pevnými koncovkami a pružné spojky pro trvalé proudové zatížení vyrobené ze splétaných, kroucených měděných drátků holých i pocinovaných nebo tenkých lamel vyrobené dle požadavků zákazníka.

socomec
Innovative Power Solutions

wöhner  **COREX**

bimed

 **SCHLEGEL**
ELEKTROKONTAKT



 **COSMOTEC**
A BRAND OF STULZ GROUP
INDUSTRIAL COOLING

DR. NEUMANN
 **Peltier**
TECHNIK

STEGO



KOMPONENTY PRO ROZVÁDĚČE



KOMPONENTY PRO ROZVÁDĚČE

STŘEŠNÍ A BOČNÍ VENTILÁTORY s filtrem



TOPNÁ TĚLESA A TEPOVZDUŠNÉ VENTILÁTORY

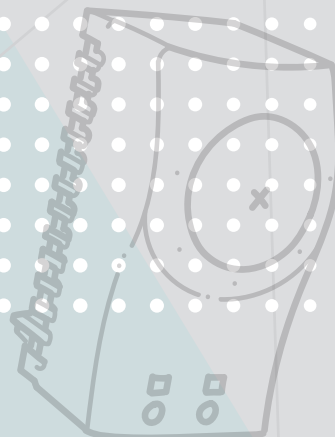

SVÍTLNÝ

do skříňových rozváděčů



REGULAČNÍ TECHNIKA

senzory, termostaty
a hygrometry



CHLADÍCÍ JEDNOTKY PELTIER



**PŘÍSLUŠENSTVÍ
KLIMATECHNIKY**

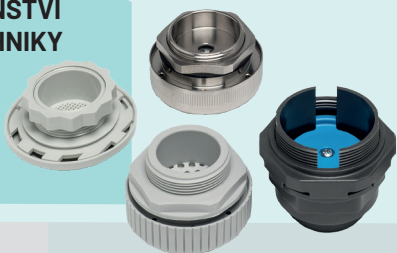

**TLAČÍTKA, PŘEPÍNAČE
A
KONTAKTNÍ JEDNOTKY**



KABELOVÉ VÝVODKY

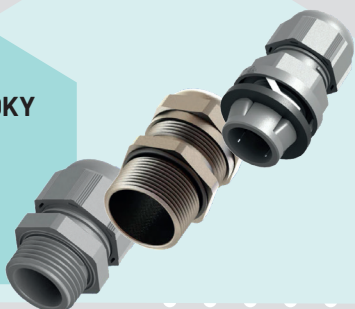

POJISTKY



SYSTÉM CrossBoard
až do 160 A
v délce 1100 mm

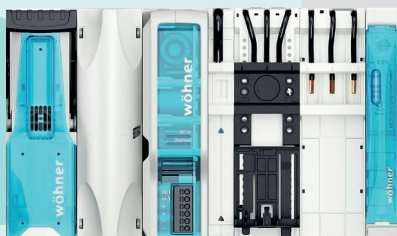

**SVORKY
a svorkové bloky**

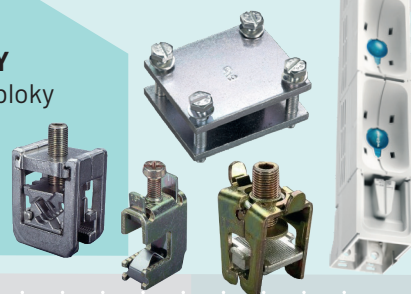

KOMPONENTY PRO ROZVÁDĚČE

DRŽÁKY PŘÍPOJNIC
s roztečí
30, 60 nebo 185 mm

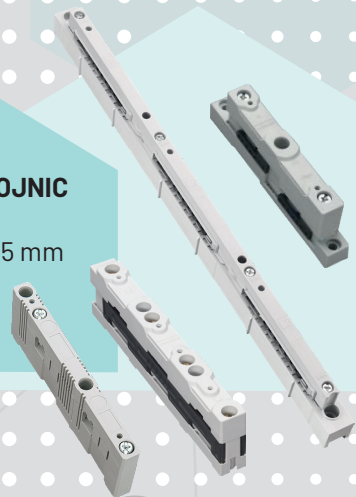

POJISTKOVÉ DRŽÁKY



**PŘÍPOJNICOVÉ
ADAPTÉRY**

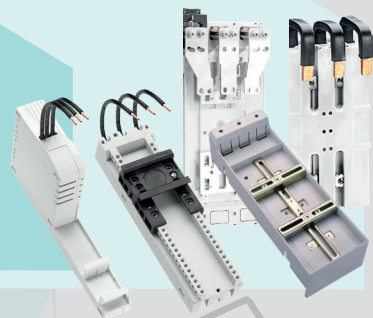

PŘÍPOJNICE



**IZOLÁTORY
A SVORKOVNICE**



**SPOJKY
A ZEMNÍ LANKA**
z kroucených
a spletaných lanek



**LAMELOVÉ PRUŽNÉ
SPOJKY**

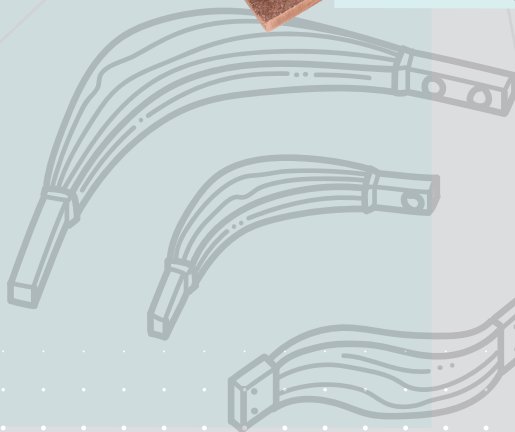

SPOJKY
ze spletaných pásků
a zemnicí pásy



LANKA A PÁSKY
v metráži

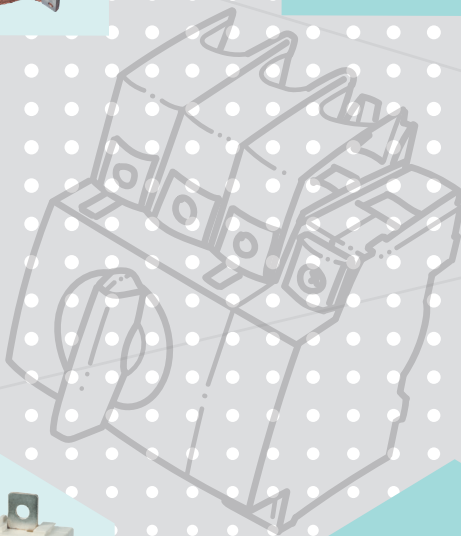
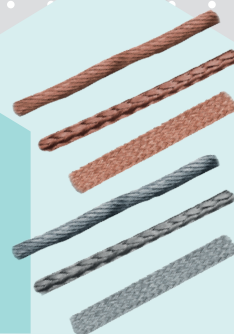

**RUČNÍ ODPÍNAČE
A PŘEPÍNAČE**



**POJISTKOVÉ ODPÍNAČE
A ODPOJOVAČE**



SYSTEM MEDICS

Ucelený systém pro bezpečné napájení zdravotnických prostor elektrickou energií. Obsahuje oddělovací transformátory, přepínací jednotky, hlídače izolace, monitory reziduálních proudů, kontrolní a signalizační panely a další.

MONITOROVÁNÍ REZIDUÁLNÍCH PROUDŮ

Přístroje pro spolehlivé měření unikajících proudů v IT, TN a TT střídavých, stejnosměrných a kombinovaných sítích. Snímání proudu pomocí interního, případně externího transformátoru s kruhovým, obdélníkovým, děleným či pružným jádrem.

HLÍDAČE IZOLAČNÍHO STAVU

Přístroje pro monitorování izolačního stavu na střídavých, stejnosměrných a kombinovaných IT, TN a TT sítích pod napětím i bez napětí. Vazební členy pro připojení na vyšší napětí.

VYHLEDÁVÁNÍ PORUCH IZOLACE

Skupina přístrojů pro vyhledávání poruch izolace v IT, TN a TT sítích. Jsou určeny pro lokalizaci poruchy v rozvětvených sítích s vyšší četností poruch izolace bez nutnosti odpojování. Dostupná je verze pro zabudování do rozváděčů s pevně připojenými snímacími transformátory nebo přenosná varianta se snímáním proudu pomocí kleští.

MULTIMETRY A ANALYZÁTORY KVALITY SÍTĚ

Analyzátoř kvality sítě a monitorování instalací pro jednoduchá měření na dveřích rozváděče až po centrální monitorování a analýzu dat včetně přechodových dějů na elektrické síti.

MONITORY UZLOVÉHO ODPORNÍKU

Přístroje pro trvalé monitorování uzlového odporu (Neutral Ground Resistor, NGR) v distribučních sítích s odporovým uzemněním uzlu. Vazební členy pro připojení k uzlu soustavy v závislosti na jejím napětí.

PŘÍSTROJE PRO KOMUNIKACI

Převodníky rozhraní a zesilovače sběrnice BMS. Vstupní a výstupní převodníky pro připojení externích zařízení pomocí kontaktů, převodníky na průmyslové sběrnice Profibus, Modbus, Modbus/TCP a Ethernet.

EXTERNÍ MĚŘICÍ TRANSFORMÁTORY

Měřicí transformátory proudu, pro použití s monitory reziduálních proudů RCM, RCMA, RCMB nebo RCMS a pro systémy vyhledávání poruch izolace v IT sítích pomocí systémů EDS.

MONITOROVACÍ RELÉ

Skupina přístrojů umožňující trvalé monitorování parametrů nn sítí jako je napětí, proud, odpor, frekvence.



ZAŘÍZENÍ PRO KONTROLU ELEKTRICKÉ BEZPEČNOSTI



ZAŘÍZENÍ PRO KONTROLU ELEKTRICKÉ BEZPEČNOSTI

HLÍDAČE IZOLAČNÍHO STAVU ISO, IR



VAZEBNÉ ČLENY AGH



VYHLEDÁVÁNÍ PORUCH IZOLACE EDS



MONITOROVÁNÍ A SIGNALIZACE ZDRAVOTNICKÝCH PROSTOR MEDICS



ODDĚLOVACÍ TRANSFORMÁTORY A AUTOMATICKÉ PŘEPÍNAČE SÍTÍ ATICS



ELEKTROMOBILITA



VIZUALIZACE A PŘEVODNÍKY COM, CP



MONITORY REZIDUÁLNÍCH PROUDŮ RCM, RCMA, RCMB, RCMS



MONITOROVACÍ RELE VM, CM, GM

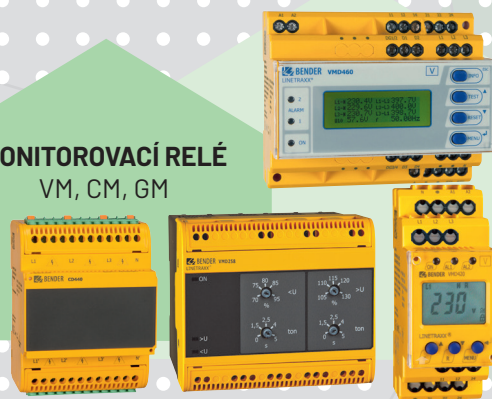

PŘÍSLUŠENSTVÍ měřicí transformátory

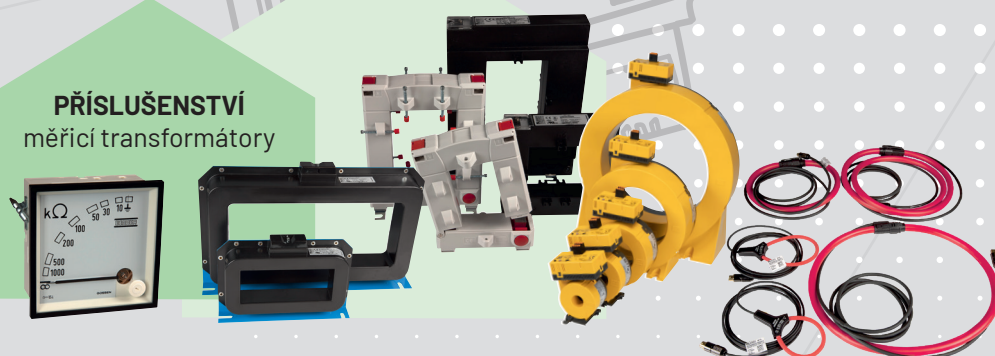

PROVOZNÍ PŘÍSTROJE

Přenosné měřicí přístroje pro provozní měření. Zkoušečky napětí, digitální a analogové multimetry, klešťové multimetry, převodníky proudu, vyhledávače kabelů a vedení, kalibrátory procesních signálů.

REVIZNÍ PŘÍSTROJE

Přístroje pro revize elektrických instalací, ručního nářadí a spotřebičů, el. částí strojních zařízení, lékařských přístrojů, ale také pro kontrolu proudových chráničů, měření izolačních odporů, zemních odporů, impedance smyčky, malých odporů nebo jmenovitého převodu transformátorů.

TERMOKAMERY, INFRAKAMERY

Zařízení pro měření infračerveného záření a pořízení termovizních snímků nebo videosekvencí vhodných pro průmyslové i stavební aplikace, do výbušných Ex prostředí nebo pro hasičské záchranné složky.

LABORATORNÍ PŘÍSTROJE A ZDROJE

Laboratorní stolní měřicí technika. Stolní multimetry, čítače, generátory, stolní RLC metry a dekády, ale také spektrální analyzátoary, stabilizované a střídavé zdroje a měniče DC/AC.

AKUSTICKÉ KAMERY

Diagnostické zařízení určené pro snadné a rychlé odhalování úniků tlakového vzduchu, netěsností plynů nebo vakua.

ANALYZÁTORY KVALITY ELEKTRICKÉ SÍTĚ

Zařízení pro kontrolu a měření kvality dodávky elektrické energie. Přenosné analyzátoary sítí, klešťové měřiče výkonu a energie nebo záznamníky pro dlouhodobý záznam parametrů elektrické sítě.

OSCILOSKOPY

Analogové a digitální laboratorní osciloskopy a přenosné bateriové osciloskopy (scopemetry) pro použití v provozních podmínkách.

MĚŘIČE NEELEKTRICKÝCH VELIČIN

Přenosné měřiče neelektrických veličin. Teploměry, vlhkoměry, anemometry, luxmetry, hlukoměry, otáčkoměry, měřiče vzdálenosti, vlhkosti materiálu, tlaku a detekce plynu, počtu částic, mechanických vibrací.

EX - JISKROVĚ BEZPEČNÉ PŘÍSTROJE

Speciální konstrukce přenosných měřicích přístrojů v provedení pro použití v prostředí s nebezpečím výbuchu s certifikací Ex, Atex. Můžete zde najít zkoušečky napětí, multimetry, procesní kalibrátory, měřiče izolačního odporu a přechodových odporů včetně infrateploměrů a termokamer.

FLUKE

AMPROBE



**CHAUVIN
ARNOUX**

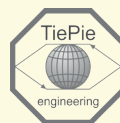

metrix

Multimetrix



HIKMICRO



Tietzsch



gmw

**Pomona
ELECTRONICS**

STÄUBLI Micsig



MĚŘICÍ A TESTOVACÍ PŘÍSTROJE



MĚŘICÍ A TESTOVACÍ PŘÍSTROJE

BEZKONTAKTNÍ ZKOUŠEČKY



ZKOUŠEČKY A TESTERY napětí



DIGITÁLNÍ MULTIMETRY



KLEŠŤOVÉ MULTIMETRY



VYHLEDÁVAČE KABELŮ



REVIZNÍ PŘÍSTROJE INSTALACÍ a solárních panelů



KALIBRÁTORY elektrických a neelektrických veličin



TESTERY BATERIÍ



TESTERY náradí, strojů a lékařských zařízení



MĚŘICÍ A TESTOVACÍ PŘÍSTROJE

TESTERY IZOLACE



MĚŘIČE ZEMNÍCH ODPORŮ



MĚŘIČE MALÝCH ODPORŮ



LASEROVÉ SAMONIVELAČNÍ PŘÍSTROJE A LASEROVÉ DÁLKOMĚRY



TERMOKAMERY A PRŮZORY



ANALYZÁTORY VÝKONU A KVALITY ELEKTRICKÉ ENERGIE



PŘÍSTROJE PRO PREDIKTIVNÍ ÚDRBU

akustické kamery,
měřiče vibrací,
měřiče sousostí...



OSCILOSKOPY



LABORATORNÍ PŘÍSTROJE

zdroje, generátory,
osciloscipy, dekády...



**TO VŠE
A JEŠTĚ MNOHEM
VÍCE JE
WWW.GHVTRADING.CZ**



SÍDLLO SPOLEČNOSTI



**VSTUPNÍ A VÝSTUPNÍ KONTROLA,
ZAJIŠTĚNÍ SERVISU**

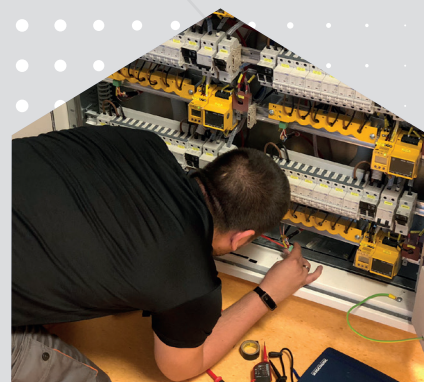

**PROGRAMOVÁNÍ, NASTAVENÍ
A OŽIVENÍ SYSTÉMU**



**ODBORNÁ TECHNICKÁ
ŠKOLENÍ ZÁKAZNÍKŮ**



**PORADENSTVÍ
PŘI PROJEKTOVÁNÍ ZARIŽENÍ**



SEMINÁŘE A VÝSTAVY



CEJCHOVÁNÍ A KALIBRACE



VELETRHY



**EXPEDICE A ROZVOZ ZBOŽÍ
Z VLASTNÍHO SKLADU**



Přístrojové transformátory MBS



Přístroje Bender pro zdravotnictví

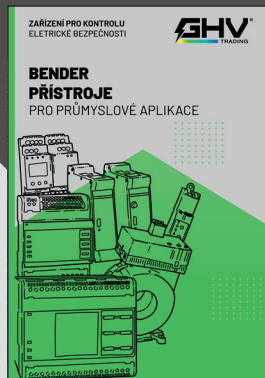

Přístroje Bender pro průmysl



DÁLE
DODÁVÁME



Přenosné měřicí přístroje Fluke



Přenosné měřicí přístroje Amprobe a Beha-Amprobe



Přenosné měřicí přístroje Chauvin Arnoux a Metrix

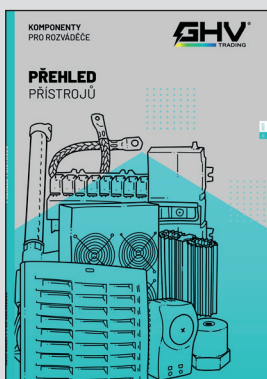

Komponenty pro rozváděče



Měřicí rozváděčové přístroje Weigel

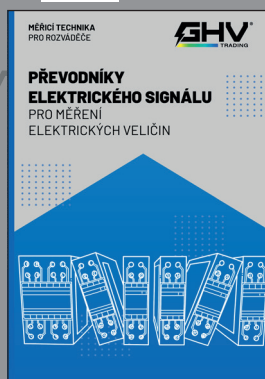

Měřicí převodníky Weigel

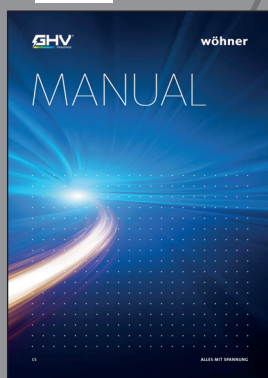

Přípojnicové systémy a komponenty pro rozváděče Wöhner

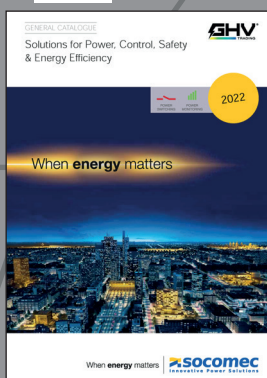

Přepínače sítí, analyzátory sítí a odpínače s pojistkami Socomec



Klimatizační a ventilační technika Stego



TO VŠE A JEŠTĚ MNOHEM VÍCE JE
WWW.GHVTRADING.CZ

PROFIL FIRMY



GHV Trading, spol. s r. o.
Edisonova 3, 612 00 Brno, Česká republika

ČESKÁ REPUBLIKA

+420 541 235 532-4
ghv@ghvtrading.cz
www.ghvtrading.cz

SLOVENSKÁ REPUBLIKA

+421 255 640 293
ghv@ghvtrading.sk
www.ghvtrading.sk



**ONLINE VERZI KATALOGU
NALEZNETE ZDE**

03/2024